

Produkte zum
Schutz vor Rückstau

KESSEL

Schnell zum richtigen

Rückstauschutz



 Made in Germany

Führend in Entwässerung

Welches Produkt benötigen Sie?



Rückstau passiert immer wieder **2**

Kriterien für die richtige Produktwahl **4**

Rückstauverschlüsse **8**

Pumpfix F 9

Staufix FKA 10

Staufix SWA 11

Staufix 12

Staufix DN 50/70 13

Staufix Siphon DN 50 14

Zubehör 15

Kellerabläufe **17**

Pumpfix S 18

Universale Plus 19

Drehfix 20

Leichtflüssigkeitssperre 21

Hybrid-Hebeanlagen **22**

Ecolift 23

Ecolift XL 24

Hebeanlagen **25**

Minilift F 26

Minilift S 27

Aqualift S Compact 28

Aqualift S 100 und S 200 29

Aqualift F Compact 30

Aqualift F 31

Aqualift F XL 32

Wussten Sie schon? **33**

Alle Produkte auf einen Blick **36**

Checkliste

Welches Produkt benötigen Sie?

Erläuterungen zu den Kriterien ab Seite 4

Freiliegender Einbau, Einbau in die Bodenplatte oder Erdeinbau vor dem Haus?



Wollen Sie einzelne Rohre vor Rückstau schützen oder Ihr Abwasser zentral absichern?



Soll das Produkt Schwarzwasser (fäkalienhaltiges) oder Grauwasser (fäkalienfreies) Wasser zurückhalten?



Besteht zwischen Abwasserrohr und Kanal ein Gefälle?



Soll während einem Rückstau Abwasser entsorgt werden?



Benötigen Sie das Produkt für eine gewerbliche Nutzung?



Informationen für den Installateur

Gebäudeart

Gefahrenpotential bei Rückstau

Gibt es Norm-Vorschriften?

Gibt es kommunale Vorschriften?

Trennen Sie diese Karte heraus und geben Sie sie an Ihren Installateur weiter.



www.youtube.com/KESSELAG

Hier finden Sie informative Clips rund um das Thema Rückstau.

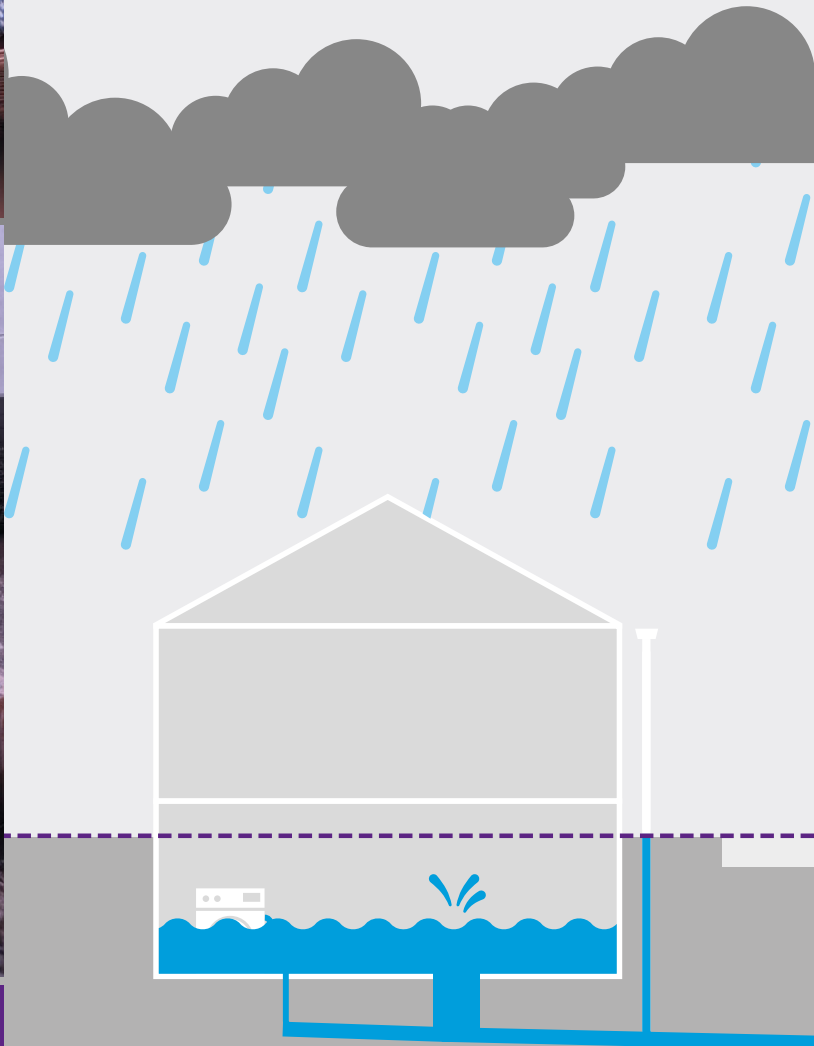

Entwässerungssystem ohne Rückstausicherung

Bei schweren Niederschlägen steigt der Wasserpegel über die sogenannte Rückstauenebene. Gemeint ist dabei meist die Höhe der Straßenoberkante. Tieferliegende Räume im Souterrain oder Keller werden schnell geflutet. Die Folge sind erhebliche Schäden und Kosten.

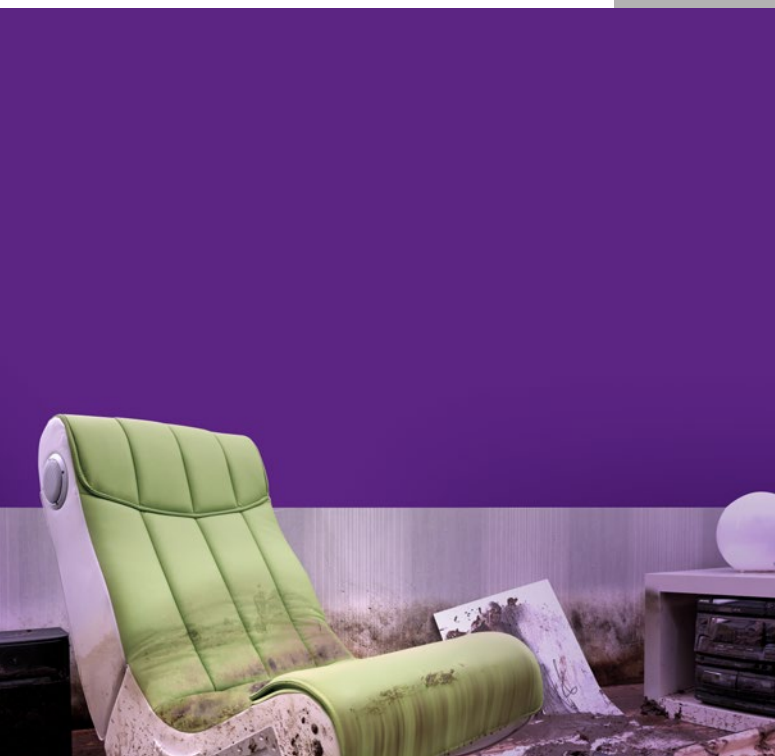

Rückstau passiert immer wieder.

Wussten Sie schon?
Wer zahlt bei Rückstauschäden?

➔ Seite 33

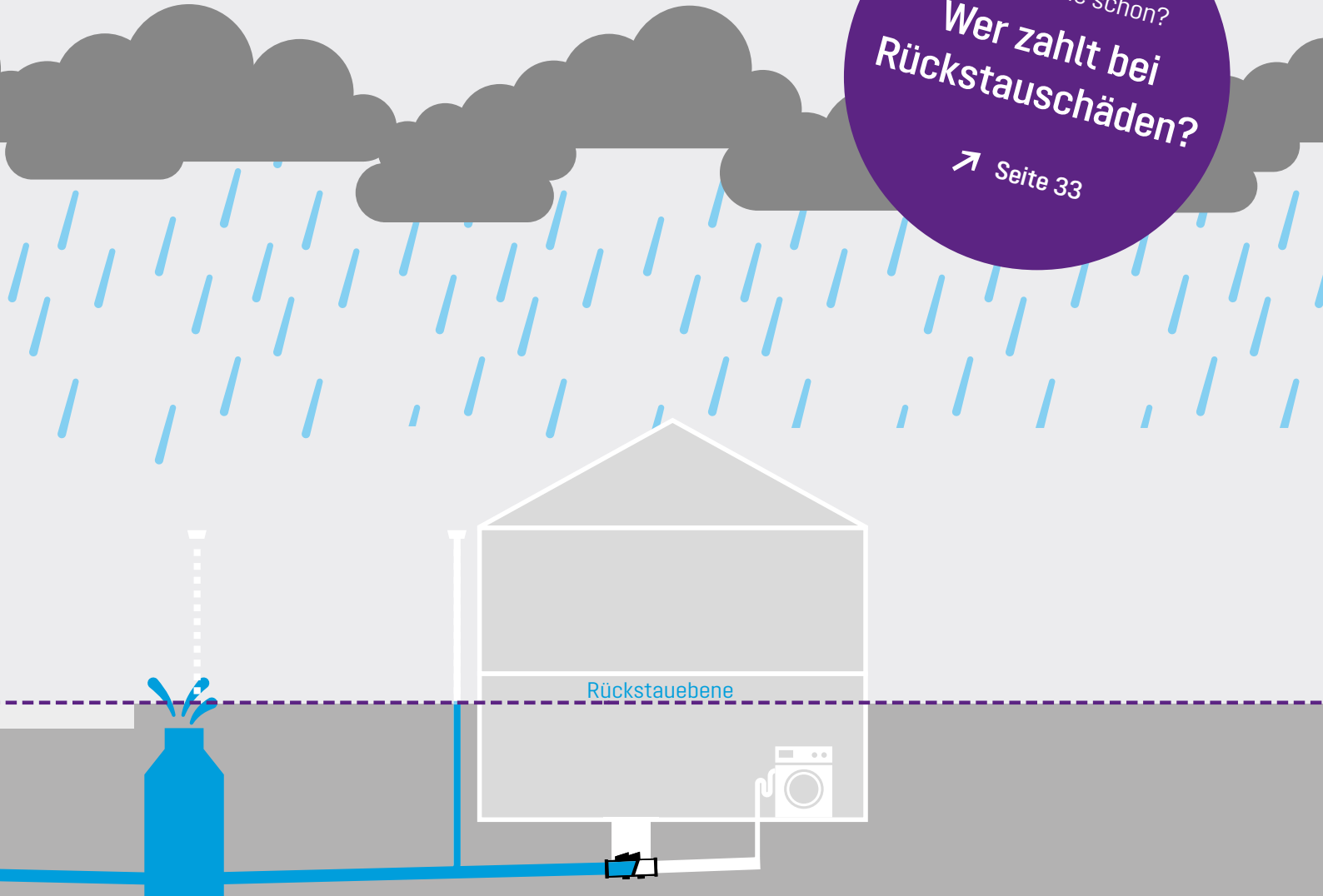

Entwässerungssystem mit Rückstausicherung

Abwasser, das mit freiem Gefälle zum Kanal anfällt, wird über einen Rückstauverschluss abgesichert. Bei Rückstau schließt sich die Klappe, sodass kein Abwasser ins Haus dringen kann.

Liegt der öffentliche Kanal höher als die Ablaufstelle im Gebäude, muss das Abwasser z. B. über eine *Aqualift* Hebeanlage von KESSEL über die Rückstauenebene gepumpt werden.

Kriterien für die Richtige Produktwahl

Einbau ist ein Fall für den Profi

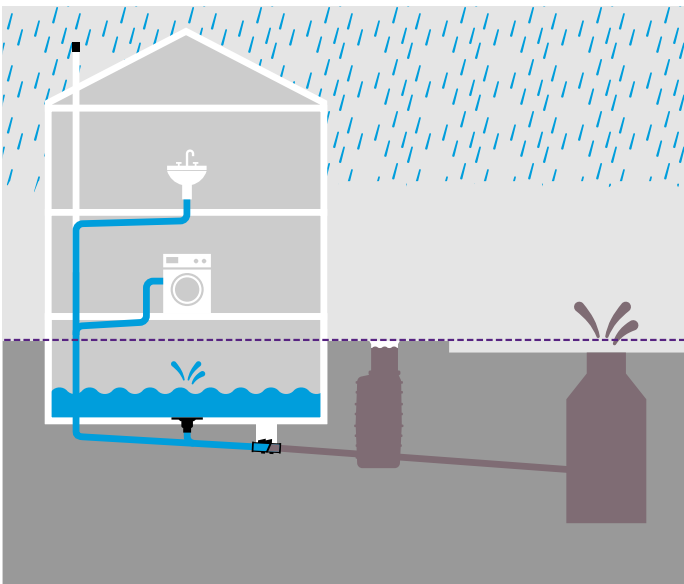

Fehlerhafter Einbau

Es ist besonders zu beachten, dass die Rückstausicherung niemals direkt in die Hauptgrundleitung eingebaut wird. Denn bei dieser Variante würden auch Ablaufstellen über den Verschluss entwässert, die über der Rückstauenebene liegen. Bei einem Rückstau schließt das Rückstauaggregat und verhindert so das Eindringen von Abwasser in das Gebäude. Werden aber während des Rückstaus die oberhalb der Ablaufstelle liegenden Ablaufstellen genutzt, füllt sich die Grundleitung und dieses Abwasser tritt dann über die Anschlüsse im Keller aus. Man überflutet sich also selbst.

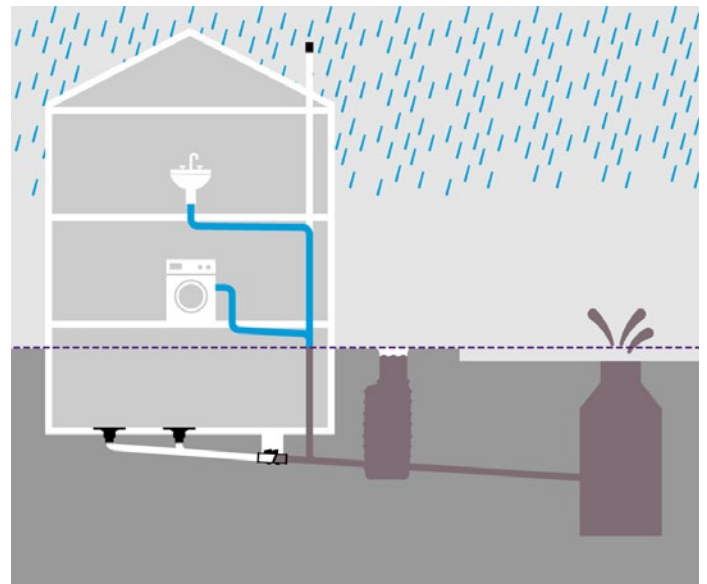

Richtiger Einbau

Es dürfen nur solche Ablaufstellen über einen Rückstauverschluss entwässert werden, die tatsächlich rückstaugefährdet sind. Fragen Sie am besten Ihren Installateur oder wenden Sie sich an einen KESSEL-Service- oder Einbaupartner.
www.kessel.de/kontakt

Möchten Sie Ihr Produkt freiliegend, in der Bodenplatte oder außerhalb des Hauses einbauen?



Freiliegender Einbau

Die kostengünstige, saubere und normgerechte Lösung für den nachträglichen Einbau von Rückstauaggregaten – ideal bei der Sanierung rückstaugefährdeter Altbauten. Um eine Neuverlegung der gesamten Abwasserleitungen durch aufwändige Baumaßnahmen zu vermeiden, empfiehlt es sich, die zentrale Rückstausicherung in die bereits vorhandene freiliegende Abwasserleitung zu installieren. Dadurch wird freier Zugang zum Rückstauaggregat bei Wartung und Rohrreinigung gewährleistet.

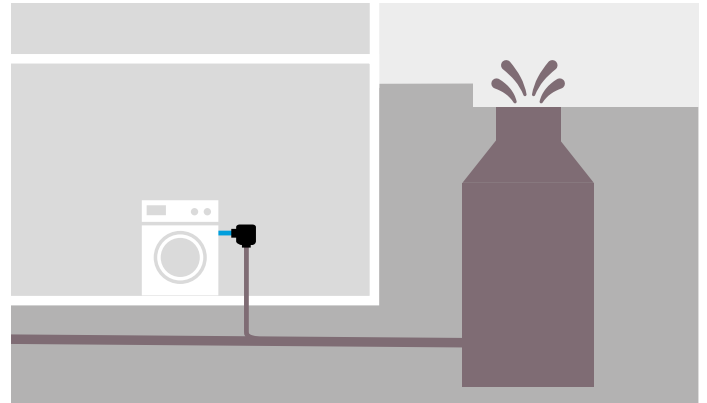

Einbau in die Bodenplatte

Die komfortable, praktische und optisch ansprechende Variante bei Neubauten schafft zusätzlichen Wohnraum im Keller – mit Toiletten, Duschen oder Waschgelegenheiten. Das Rückstauaggregat ist versteckt im Boden eingebaut. Das einbaufreundliche Set mit individuell befließbarer Abdeckung bietet Spielraum für unterschiedlichste Einrichtungsstile und Wohntrends. Egal ob im Musikzimmer, im Home-Office oder in der Wellnessoase.

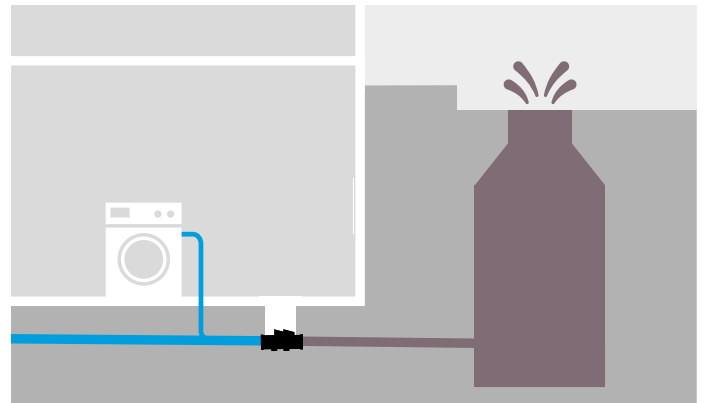

Erdeinbau vor dem Haus

Bisher wurden Produkte zum Schutz gegen den Wassereinbruch überwiegend im Gebäude installiert. Mittlerweile werden auch ganz neue Wege beschritten. Dazu wird ein Hausanschlussschacht mit integriertem Rückstauverschluss vor dem Gebäude eingebaut.

Je nach Abwasserart (Schwarzwasser oder Grauwasser) kann jederzeit nachträglich das richtige Rückstauaggregat eingebaut werden, z. B. bei Nutzungsänderung des Kellers. Somit sind Bauherr und Betreiber stets auf der sicheren Seite.

Pumpen und Fäkalienhebeanlagen, die bisher viel Raum im Keller beansprucht haben, können jetzt ebenfalls im Schacht montiert werden. Hier sind sie geräuscharm, funktionssicher und wartungsfreundlich untergebracht.

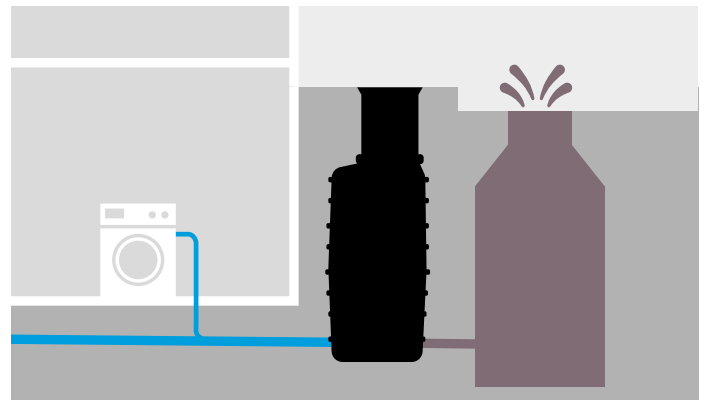

Wollen Sie eine zentrale Absicherung oder einzelne rohre schützen?



Einzelabsicherung

Jede Ablaufstelle wie Waschbecken, Dusche oder Waschmaschine wird mit einer eigenen Rückstausicherung geschützt.

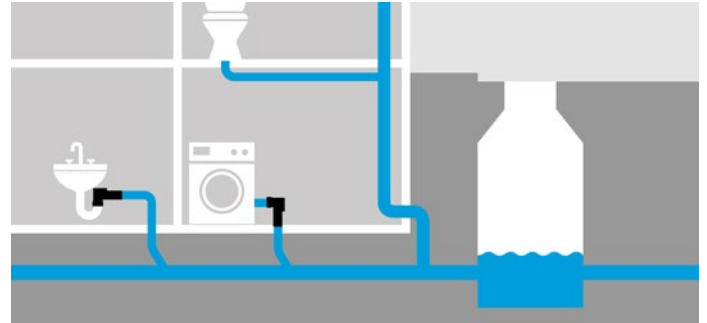

Zentralabsicherung

In der Sammelleitung installierte Rückstauverschlüsse oder Hebeanlagen schützen alle angeschlossenen Ablaufstellen.

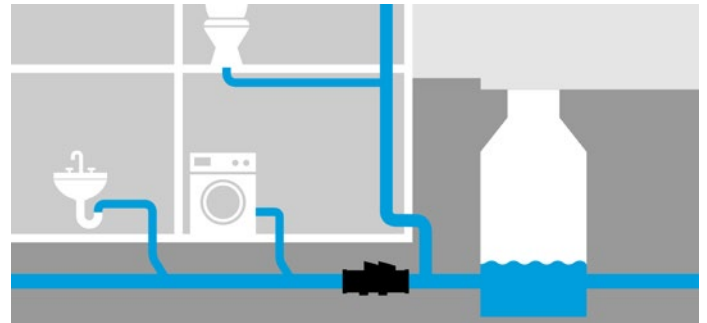

Besteht zwischen Ihrem Abwasserrohr und dem Kanal ein Gefälle?



Gefälle zum Kanal

Liegt der Kanal unterhalb der Rückstausicherung, wird das häusliche Abwasser über das natürliche Gefälle entsorgt. Hier können Rückstauverschlüsse und Hybrid-Hebeanlagen eingesetzt werden.

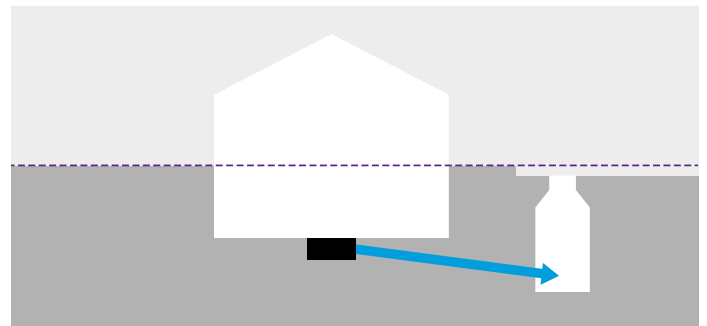

Kein Gefälle zum Kanal

Liegt der Kanal höher als die Rückstausicherung, muss das Abwasser mit einer Hebeanlage über eine Rückstauschleife zum Kanal gehoben werden.

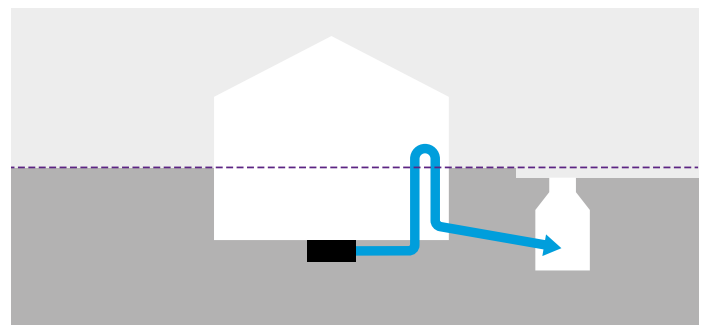

Welche Art von Abwasser fließt über das Rohr ab?



Schwarzwasser

Fäkalienhaltiges Wasser liegt immer dann vor, wenn Rohrleitungen angeschlossen sind, die in Fließrichtung Fäkalien von Urinalen oder Toiletten transportieren.



Grauwasser

Fäkalienfreies Abwasser beinhaltet Wasser ohne Fäkalienanteil, wie Duschwasser oder Waschmaschinenwasser.

Ausschlaggebend ist immer die Abwasserart, die in Fließrichtung über die Rückstausicherung in den Kanal abläuft.

Soll das Produkt auch während des Rückstaus Abwasser entsorgen?



Schützt bei Rückstau

Die Rückstauklappe verhindert, dass das Abwasser aus dem Kanal ins Haus drückt.



Entsorgt bei Rückstau

Trotz Rückstau aus dem Kanal und geschlossener Klappe kann häusliches Abwasser über eine Pumpe entsorgt werden. Damit bleibt die Entwässerungsanlage funktionsfähig.

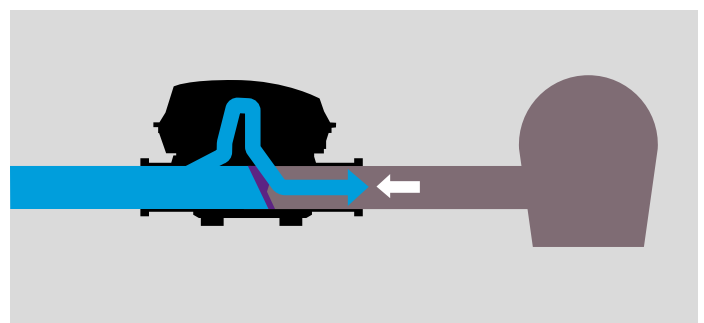
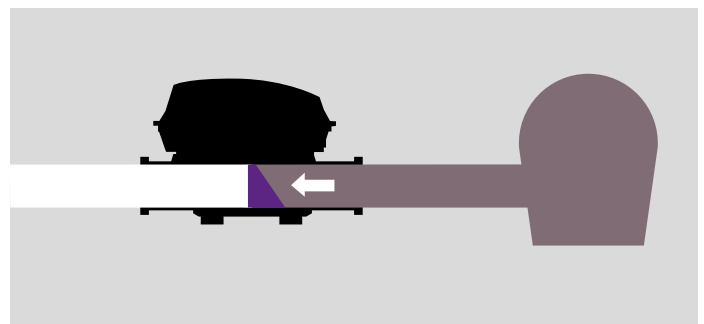

Rückstauverschlüsse

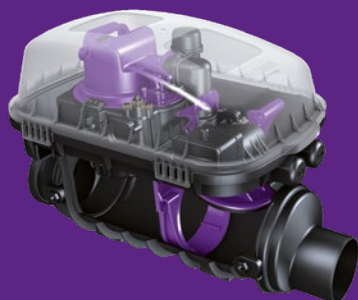

Rückstaupumpanlage
Pumpfix F



Rückstauverschluss
Staufix FKA



Rückstauverschluss
Staufix SWA



Rückstauverschluss
Staufix



Rückstauverschluss
Staufix DN 50/70



Rückstauverschluss
Staufix Siphon DN 50

Rückstaupumpanlage Pumpfix F

Die Einzigartige bei Rückstau.

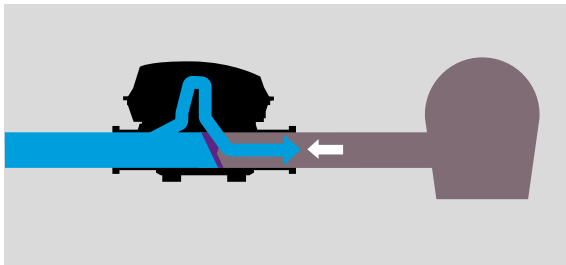

Pumpfix F ist der einzige Rückstauverschluss, der gegen Rückstau pumpt. Er entsorgt das Abwasser kontinuierlich und energiefrei über das freie Gefälle zum Kanal hin. Bei Rückstau schaltet sich die Pumpe automatisch hinzu und entwässert so auch sicher gegen den Rückstaudruck. Dabei sorgt ein Schneidrad dafür, dass bei fäkalienhaltigem Abwasser auch Feststoffe zerkleinert und in den Kanal gefördert werden. Auch Kellertreppenabgänge bis 5 m² kann er entwässern, wenn durch Schwellen oder Ähnliches das Eindringen von Regenwasser ins Gebäude während der Rückstauphase verhindert wird.

Hybrid-Funktion

Nutzt das natürliche Gefälle zum Kanal. Pumpeneinsatz nur bei Rückstau vom Kanal.

Unterflur- und Überflurinstallation

Die Überflurinstallation ist die Alternative zum nachträglichen Einbau in eine freiliegende Abwasserleitung – ohne größere Umbaumaßnahmen. Sie bietet einen freien und einfachen Zugang zum Aggregat. Die Unterflurinstallation hat eine befließbare Abdeckung und entsorgt über die integrierte Ablauffunktion zusätzlich Oberflächenwasser.

Selbstdiagnosesystem

Steckerfertige Comfort-Schaltgeräte mit Selbstdiagnosesystem SDS mit Displayanzeige – ohne Elektrofachkraft anschließbar.

Flexibler Einbau

Neues Verlängerungsstück mit mittigem Flansch, Gegenflansch und elastomerer Sperrbahn optional – zum Schutz vor drückendem Wasser bei Einbau in WU-Beton.

Rohrstutzen

Abnehmbare Muffen und Spitzenden in DN 100, 125, 150 und auch in DN 200.

Pumpentyp

| Pumpe | Leistung (P1) | Spannung | Betriebsart | Fördermenge | Förderhöhe |
|----------|---------------|----------|-------------|-----------------------------|------------|
| SPZ 1000 | 1000 W | 230 V | S3 50 % | max. 10,9 m ³ /h | max. 9,5 m |

Z-53.2-388



| DN | L(mm) | H(mm) | Art.-Nr. |
|-----|-------|-------|----------|
| 100 | 642 | 422 | 24 100 |
| 125 | 645 | 422 | 24 125 |
| 150 | 656 | 422 | 24 150 |
| 200 | 720 | 422 | 24 200 |

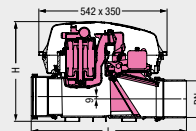

| DN | L(mm) | H(mm) | Abdeckung | Art.-Nr. |
|-----|-------|-------|------------|----------|
| 100 | 642 | 394 | schwarz | 24 100S |
| 125 | 645 | 387 | schwarz | 24 125S |
| 150 | 656 | 370 | schwarz | 24 150S |
| 200 | 720 | 348 | schwarz | 24 200S |
| 100 | 642 | 394 | befliesbar | 24 100X |
| 125 | 645 | 387 | befliesbar | 24 125X |
| 150 | 656 | 370 | befliesbar | 24 150X |
| 200 | 720 | 348 | befliesbar | 24 200X |

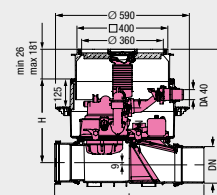

Einbautiefe (T) von 486 – 640 mm
Ausparungsmaße 750 x 750 mm

Pumpfix F Einbau in freiliegende Wasserleitung



Pumpfix F Einbau in die Bodenplatte





| DN | L(mm) | H(mm) | Art.-Nr. |
|-----|-------|-------|----------|
| 100 | 642 | 422 | 84100 |
| 125 | 645 | 422 | 84125 |
| 150 | 656 | 422 | 84150 |
| 200 | 720 | 422 | 84200 |

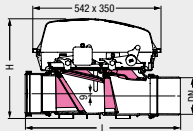

Rückstauverschluss *Staufix FKA*

Der Zuverlässige für fäkalienhaltiges Abwasser.

Der motorische Rückstauverschluss *Staufix FKA* ist die zuverlässige zentrale Rückstausicherung für fäkalienhaltiges Abwasser. Er eignet sich für Toiletten, Duschen, Waschbecken und Waschmaschinen im Keller.

Freier Rohrquerschnitt

Im Normalbetrieb sind beide Klappen geöffnet und ermöglichen ein komplettes Abfließen des Abwassers. Bei Rückstau sorgt die motorische Klappe für einen zuverlässigen Verschluss des Rohres.

Steckerfertiges Schaltgerät

Steckerfertiges Schaltgerät mit Selbstdiagnosesystem SDS, Displayanzeige sowie Anschlussoption für zentrale Leittechnik.

Flexibler Einbau

Neues Verlängerungsstück mit mittigem Flansch, Gegenflansch und elastomerer Sperrbahn optional – zum Schutz vor drückendem Wasser bei Einbau in WU-Beton. Mit einem Eigengefälle von nur 9 mm kann der Grundkörper auch nachträglich in bestehende Abwasserleitungen eingebaut werden.

Rattenschutzklappe

Eine Rückstauklappe aus Edelstahl gegen Ratten und Ungeziefer ist als Zubehör erhältlich.

Rückstauschutz bereits in der Rohbauphase

Dank der 3-Stufen-Klappe können die Rückstauklappen während der Rohbauphase frei hängend verwendet werden. Für Rückstauschutz von Anfang an.

Abnehmbare Muffen und Spitzenden

Muffen und Spitzenden in unterschiedlichen Nennweiten (bis DN 200) individuell kombinierbar.

Schnelle und einfache Wartung

Durch die serienmäßigen Schnellspannverschlüsse lässt sich der *Staufix FKA* ohne Werkzeug warten.

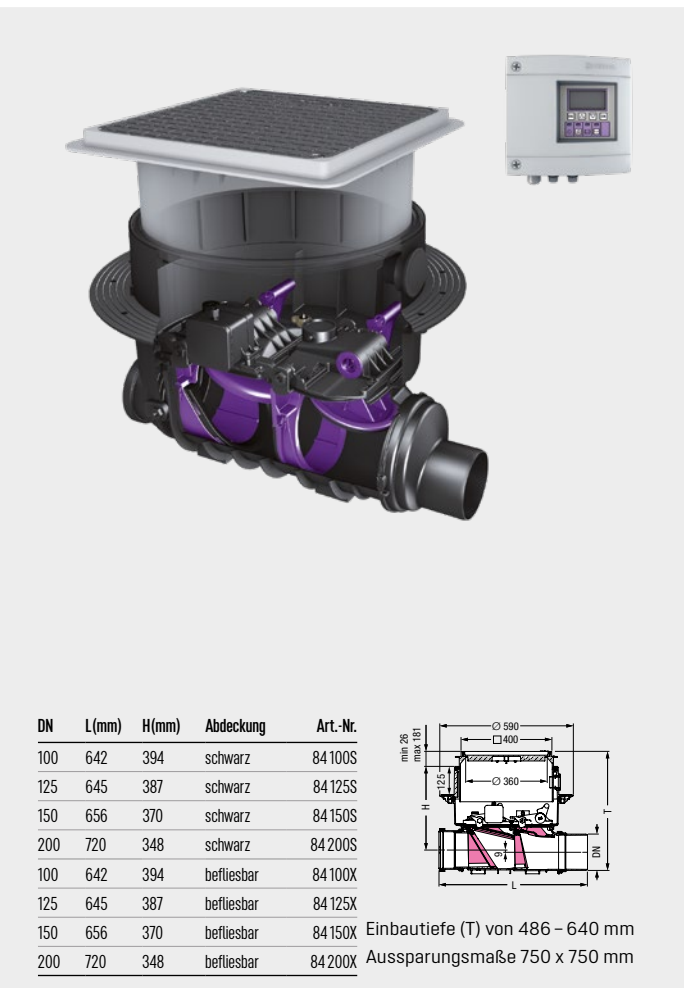

| DN | L(mm) | H(mm) | Abdeckung | Art.-Nr. |
|-----|-------|-------|------------|----------|
| 100 | 642 | 394 | schwarz | 84100S |
| 125 | 645 | 387 | schwarz | 84125S |
| 150 | 656 | 370 | schwarz | 84150S |
| 200 | 720 | 348 | schwarz | 84200S |
| 100 | 642 | 394 | befliesbar | 84100X |
| 125 | 645 | 387 | befliesbar | 84125X |
| 150 | 656 | 370 | befliesbar | 84150X |
| 200 | 720 | 348 | befliesbar | 84200X |

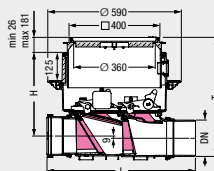

Einbautiefe (T) von 486 – 640 mm
Ausparungsmaße 750 x 750 mm

Rückstauverschluss *Staufix SWA*

Der Sichere für fäkalienfreies Abwasser.



Der Rückstaudoppelverschluss *Staufix SWA* bietet mit zwei Pendelklappen doppelt sicheren Schutz vor Rückstau von fäkalienfreiem Abwasser. Bei Rückstau verhindert die äußere Klappe bereits das Eindringen von Wasser. Ein handverriegelbarer Notverschluss sorgt für zusätzliche Sicherheit. *Staufix SWA* eignet sich für Duschen, Waschbecken und Waschmaschinen im Keller.

Flexibler und nachträglicher Einbau

Neues Verlängerungsstück mit mittigem Flansch, Gegenflansch und elastomerer Sperrbahn optional – zum Schutz vor drückendem Wasser bei Einbau in WU-Beton. Mit einem Eigengefälle von nur 9 mm kann der Grundkörper auch nachträglich in bestehende Abwasserleitungen eingebaut werden.

Rattenschutzklappe

Eine Rückstauklappe aus Edelstahl gegen Ratten und Ungeziefer ist als Zubehör erhältlich.

Abnehmbare Muffen und Spitzenden

Muffen und Spitzenden in unterschiedlichen Nennweiten (bis DN 200) individuell kombinierbar.

Schnelle und einfache Wartung

Durch die serienmäßigen Schnellspannverschlüsse lässt sich der *Staufix SWA* ohne Werkzeug warten.

Einfache Umrüstung

Der *Staufix SWA* lässt sich nachträglich – auch im eingebauten Zustand – mit dem Umrüstsätzen *Staufix FKA* und *Pumpfix F* nachrüsten.



| DN | L(mm) | H(mm) | Art.-Nr. |
|-----|-------|-------|-----------|
| 100 | 642 | 422 | 73 100.10 |
| 125 | 645 | 422 | 73 125.10 |
| 150 | 656 | 422 | 73 150.10 |
| 200 | 720 | 422 | 73 200.10 |

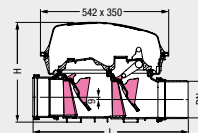

| DN | L(mm) | H(mm) | Abdeckung | Art.-Nr. |
|-----|-------|-------|------------|------------|
| 100 | 642 | 394 | schwarz | 73 100.10S |
| 125 | 645 | 387 | schwarz | 73 125.10S |
| 150 | 656 | 370 | schwarz | 73 150.10S |
| 200 | 720 | 348 | schwarz | 73 200.10S |
| 100 | 642 | 394 | befliesbar | 73 100.10X |
| 125 | 645 | 387 | befliesbar | 73 125.10X |
| 150 | 656 | 370 | befliesbar | 73 150.10X |
| 200 | 720 | 348 | befliesbar | 73 200.10X |

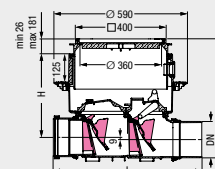

Einbautiefe (T) von 486 – 640 mm
Aussparungsmaße 750 x 750 mm

Staufix SWA Einbau in freiliegende Wasserleitung



Staufix SWA Einbau in die Bodenplatte



Staufix Einbau in freiliegende Wasserleitung



| DN | L(mm) | H(mm) | Art.-Nr. |
|-----|-------|-------|----------|
| 90 | 389 | 230 | 730 090 |
| 100 | 389 | 230 | 730 100 |
| 125 | 515 | 306 | 730 125 |
| 150 | 526 | 306 | 730 150 |
| 200 | 590 | 306 | 730 200 |

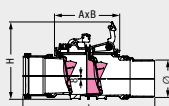

Rückstauverschluss *Staufix*

Das Original
für fäkalienfreies Abwasser.



Wir haben das Unmögliche möglich und den original Rückstauverschluss noch besser gemacht. Der neue *Staufix* überzeugt vor allem durch die einfachere Montage und den flexibleren Einbau. Neben der Technik hat sich auch die Optik verändert: Wie unser Premium-Rückstausortiment ist auch der neue *Staufix* schwarz – und wesentlich kompakter als das Vorgängermodell.

Abnehmbare Wechselstutzen

Die neuen Wechselstutzen sind abnehmbar und machen dadurch den Einbau so einfach und schnell wie nie. Die Muffen und Spitzenden sind in gleichen oder unterschiedlichen Zu- und Ablaufnennweiten erhältlich – und lassen sich individuell mit zwei verschiedenen Grundkörpern kombinieren. So passen die Wechselstutzen flexibel auf alle Rohre. Das ist vor allem praktisch, wenn bei Umbau oder Renovierung alte Rohre mit neuen Rohren zusammengeführt werden müssen.

Einbauset für die Bodenplatte

Durch das Einbauset mit teleskopischem Aufsatzstück lässt sich der *Staufix* besonders komfortabel und sauber in die Bodenplatte einbauen. Drei verschiedene Verlängerungsstücke sorgen für zusätzliche Flexibilität bei der Installation. Das Aufsatzstück ist mit einem schwarzen Deckel oder mit einem grauen, individuell befliedbaren Deckel ausgestattet.

Wartung ohne Werkzeug

Mit dem Einhand-Schnellverschluss lässt sich der Deckel besonders leicht öffnen und schließen. Für eine komfortable Wartung ohne Werkzeug.

Staufix Einbau in die Bodenplatte



| DN | L(mm) | H(mm) | Abdeckung | Art.-Nr. |
|-----|-------|-------|------------|-------------|
| 90 | 389 | 179 | schwarz | 730 090.10S |
| 100 | 389 | 179 | schwarz | 730 100.10S |
| 125 | 515 | 222 | schwarz | 730 125.10S |
| 150 | 526 | 205 | schwarz | 730 150.10S |
| 200 | 590 | 185 | schwarz | 730 200.10S |
| 90 | 389 | 179 | befliesbar | 730 090.10X |
| 100 | 389 | 179 | befliesbar | 730 100.10X |
| 125 | 515 | 222 | befliesbar | 730 125.10X |
| 150 | 526 | 205 | befliesbar | 730 150.10X |
| 200 | 590 | 185 | befliesbar | 730 200.10X |

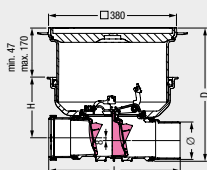

Einbautiefe (T)
DN 90 – 100 von 287 – 410 mm
DN 125 – 200 von 341 – 464 mm
Ausparungsmaße 750 x 750 mm

Rückstauverschluss *Staufix DN 50 / 70*

Der Normgerechte
in der Nennweite DN 50 bzw. DN 70.



Der Rückstauverschluss *Staufix DN 50* bzw. *Staufix DN 70* dient als Absicherung einzelner Ablaufstellen wie Waschbecken, Dusche oder Waschmaschine in Räumen unterhalb der Rückstauenebene oder als zentrale Rückstausicherung in horizontalen Abwasserleitungen, auch wenn mehrere Entwässerungsgegenstände des Kellers angeschlossen sind.

Normgerecht

Staufix DN 50 bzw. *Staufix DN 70* ist der erste normgerechte Rückstauverschluss für fäkalienfreies Abwasser nach DIN EN 13564 Typ 2.

Korrosionsfrei

Der Rückstauverschluss ist komplett aus Kunststoff gefertigt und damit absolut rostfrei.

Einfache Wartung

Die Wartung und Reinigung ist dank Schnellspanverschluss ganz ohne Werkzeug möglich.

Ideal für die Sanierung

Der Rückstauverschluss ist so kompakt, dass er auch nachträglich in existierende Rohrleitungen eingebaut werden kann.

Schutz vor Fremdeinspülungen

Der Rückstauverschluss funktioniert auch als Rückflussverhinderer und schützt vor Fremdeinspülungen aus anderen Ablaufstellen oder Wohneinheiten.



| DN | Art.-Nr. |
|----|----------|
| 50 | 73 050 |

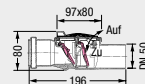

Staufix DN 50 Einbau in freilegende Wasserleitung



| DN | Art.-Nr. |
|----|----------|
| 70 | 73 070 |

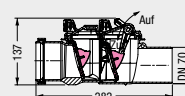

Staufix DN 70 Einbau in die Bodenplatte





| | |
|----|----------|
| DN | Art.-Nr. |
| 50 | 73 051 |

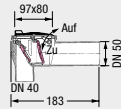

Mit Einlauftrichter

Ideal für den Notüberlauf der Heizung.



| | |
|----|----------|
| DN | Art.-Nr. |
| 50 | 73 052 |

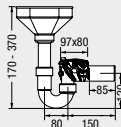

Mit Waschmaschinenanschluss



| | |
|----|----------|
| DN | Art.-Nr. |
| 50 | 73 053 |

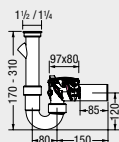

Rückstauverschluss *Staufix Siphon DN 50*

Der Normgerechte für Siphons.



Der Rückstauverschluss *Staufix Siphon* in der Nennweite DN 50 dient als Absicherung einzelner Ablaufstellen wie Waschbecken, Dusche oder Waschmaschine in Räumen unterhalb der Rückstauenebene. Er ist in Ablaufgarnituren verbaut und steht als Siphon für Waschtische und mit Einlauftrichter für den Notüberlauf von Heizungen zur Verfügung.

Normgerecht

Staufix Siphon ist der erste normgerechte Rückstauverschluss für fäkalienfreies Abwasser nach DIN EN 13564 Typ 5.

Korrosionsfrei

Der Rückstauverschluss ist komplett aus Kunststoff gefertigt und damit absolut rostfrei.

Einfache Wartung

Die Wartung und Reinigung ist dank Schnellspannverschluss ganz ohne Werkzeug möglich.

Ideal für die Sanierung

Der Rückstauverschluss ist so kompakt, dass er auch nachträglich in existierende Rohrleitungen eingebaut werden kann.

Schutz vor Fremdeinspülungen

Der Rückstauverschluss funktioniert auch als Rückflussverhinderer und schützt vor Fremdeinspülungen aus anderen Ablaufstellen oder Wohneinheiten.

Zubehör Rückstauverschlüsse

Reinigungsrohr *Controlfix*

Das Unentbehrliche für einen schnellen Zugriff.

Damit man bei einer verstopften Abwasserleitung nicht das gesamte Abwasserrohr öffnen muss, ist das Reinigungsrohr *Controlfix* unentbehrlich. Es wird in regelmäßigen Abständen in die Abwasserleitung eingebaut. Mit Schnellspannverschlüssen aus Kunststoff ausgerüstet, lässt sich *Controlfix* schnell öffnen und einfach reinigen. Zudem kann es auch im eingebauten Zustand zu einem vollwertigen Rückstauverschluss aufgerüstet werden.



Grundkörper

- 1 Einbau in eine freiliegende Wasserleitung
- 2 Einbau in die Bodenplatte

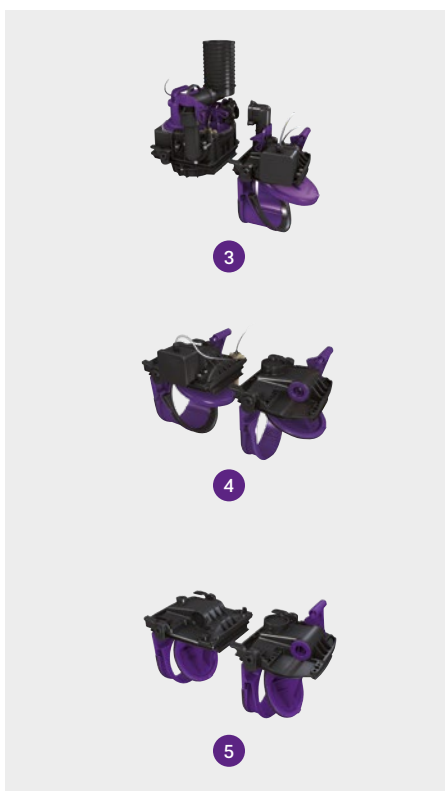

Nachrüsteoptionen

Je nach anfallender Abwasserart kann *Controlfix* zum Rückstauverschluss *Staufix SWA* für Grauwasser, *Staufix FKA* für Schwarzwasser oder zur Rückstaupumpanlage *Pumpfix F* nachgerüstet werden.

- 3 Umrüstsatz *Pumpfix F*
- 4 Umrüstsatz *Staufix FKA*
- 5 Umrüstsatz *Staufix SWA*

Rückstauschächte

Die Sicherer vor dem Gebäude.

Bisher wurden Rückstauverschlüsse überwiegend im Gebäude installiert. Mittlerweile werden auch neue Wege beschritten – und Hausanschlusschächte mit integrierten Rückstauverschlüssen vor dem Gebäude installiert. Sie sichern die Grundleitung, über die ausschließlich rückstaugefährdete Ablaufstellen entwässert werden. Außerdem bieten Rückstauschächte Anschlussmöglichkeiten für weitere Leitungen. Die ideale Lösung auch für die Sanierung alter Entwässerungsanlagen.



Technikmodul Rückstauschacht in Kombination mit Technikschaht LW 1000

Beständig bei Einbau in Grundwasser bis 3.000 mm.

Aufrüstungsmöglichkeiten:

Umrüstsatz *Staufix SWA*

Umrüstsatz *Staufix FKA*

Umrüstsatz *Pumpfix F*

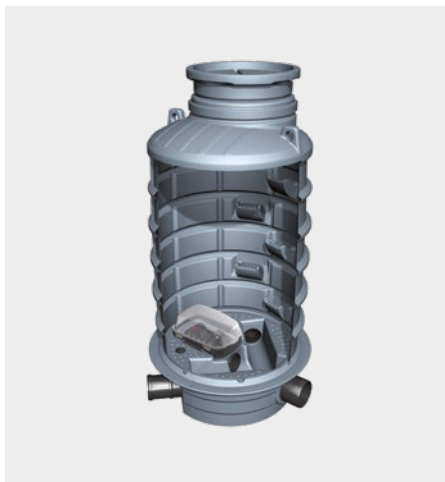

Rückstauschacht LW 1000

Basisausführung:

Reinigungsrohr *Controlfix*

Aufrüstungsmöglichkeiten:

Umrüstsatz *Staufix SWA*

Umrüstsatz *Staufix FKA*

Umrüstsatz *Pumpfix F*

Kellerabläufe



Kellerablauf
Pumpfix S



Kellerablauf
Universale Plus



Kellerablauf
Drehfix



Kellerablauf
Leichtflüssigkeitssperre

Pumpfix S Einbau in Bodenplatte

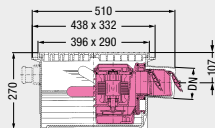
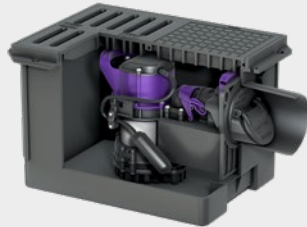

| DN | Abdeckung | Art.-Nr. | Aussparungsmaße 550 x 350 mm |
|-----|----------------|----------|------------------------------|
| 100 | Kunststoffrost | 280 450 | |

Kellerablauf Pumpfix S

Der Besondere mit Rückstauverschluss und Pumpe.



Pumpfix S ist der einzige Kellerablauf mit Rückstauverschluss, der gegen Rückstau pumpt. Er entsorgt fäkalienfreies Abwasser kontinuierlich über das freie Gefälle zum Kanal hin – auch bei Wasserrohrbruch oder eindringendem Hochwasser. Bei Rückstau schaltet sich die Pumpe automatisch hinzu und entwässert sicher gegen den Rückstaudruck. Ideal auch zur trostfreien Entwässerung eines Kellertreppenabgangs im Außenbereich.

Ablauffunktion

Neues teleskopisches Aufsatzstück mit Flansch für Dünnbettabdichtung – mit befließbarer Abdeckung und Ablauffunktion, auch geeignet bei WU-Beton.

Technik

Die Pumpe ist mit einem Rückstaudoppelverschluss (Typ 5) und einem Geruchverschluss ausgestattet. Sie lässt sich ohne Werkzeug entnehmen. Nicht als Hebeanlage zu verwenden!

Weitere Anschlüsse

Neben der Einlaufmöglichkeit über den Rost können auch mehrere seitliche Zuläufe wie Dusche, Waschmaschine und Waschbecken angebracht werden.

Rohrreinigung

Die Entnahme der Pumpe ermöglicht einen optimalen Zugang für die Rohrreinigung.

Pumpentyp

| Pumpe | Leistung (P1) | Spannung | Betriebsart | Fördermenge | Förderhöhe |
|---------|---------------|----------|-------------|---------------------------|------------|
| GTF 500 | 500 W | 230 V | S1 | max. 10 m ³ /h | max. 8 m |

Pumpfix S Einbau in die Bodenplatte

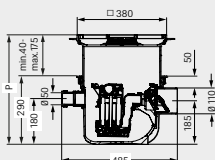
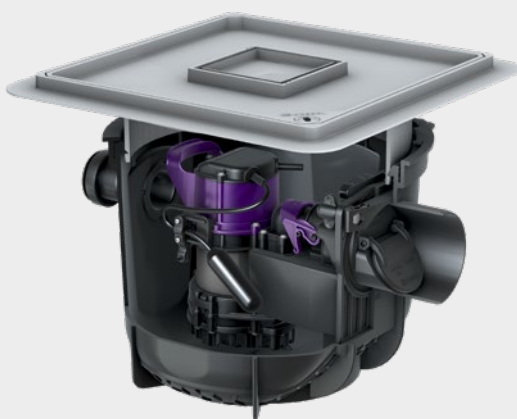

| DN | Abdeckung | Art.-Nr. | Einbautiefe (T) von 481 – 656 mm | Aussparungsmaße 600 x 600 mm |
|-----|------------|----------|----------------------------------|------------------------------|
| 100 | befließbar | 280 451 | | |

Kellerablauf *Universale Plus*

Der Vielseitige
mit Rückstauverschluss.



Universale Plus ist ein vielseitiger Kellerablauf für fäkali-enfreies Abwasser. Er ist mit einem Rückstauverschluss und einem handverriegelbaren Notverschluss ausgerüstet und kann zur Absicherung einzelner Ablaufstellen wie Duschen, Waschbecken oder Waschmaschinen gegen rückstauendes Abwasser aus dem Kanal verwendet werden.

Ideal für den Neubau

Universale Plus ist sowohl für den Einbau in wasserdichte Keller als auch für alternative Abdichtung geeignet. Durch den Flansch ist *Universale Plus* zudem radondicht.

Spezielles Zubehör

Für die Verarbeitung im Dünnbettverfahren und zur Abdichtung zum Schutz vor drückendem Wasser gibt es spezielles Zubehör. Rostabdeckungen stehen in Kunststoff oder Edelstahl zur Verfügung. Auch ein Rattenschutz aus Edelstahl ist erhältlich.

Flexibler Planen und Einbauen

Drei serienmäßige Zuläufe in DN 50 sorgen für mehr Freiheit bei der Planung. Das teleskopische Aufsatzstück ist drehbar, neigbar und höhenverstellbar und damit flexibel beim Einbau.

Einfache Wartung

Die Wartung und Reinigung kann ohne Werkzeug durchgeführt werden.

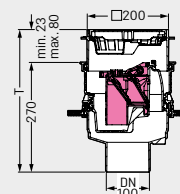

| DN | Ausführung | Art.-Nr. | |
|-----|----------------|----------|------------------------------|
| 100 | Kunststoffrost | 27 631 | |
| 100 | Edelstahlrost | 27 641 | Aussparungsmaße 310 x 310 mm |

Der *Universale* Einbau in Bodenplatte



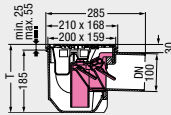
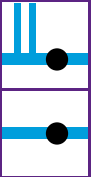

| DN | Ausführung | Art.-Nr. | Aussparungsmaße 320 x 190 mm |
|-----|----------------|----------|------------------------------|
| 100 | Kunststoffrost | 27 301 | |

Kellerablauf *Drehfix*

Der Wendige
für die Sanierung.



Drehfix ist ein wendiger Kellerablauf mit integriertem Rückstauverschluss (Typ 5). Er schützt einzelne Ablaufstellen wie Waschbecken, Dusche oder Waschmaschine vor fäkalienfreiem Abwasser aus dem Kanal nach DIN EN 13564. Wegen seiner kompakten Abmessungen passt der Drehfix in die Aussparung alter Gussabläufe und ist damit ideal für die Sanierung.

Einfache Wartung

Durch den praktischen Einhandschnellverschluss ist die Wartung und Reinigung schnell und ohne Werkzeug möglich.

Handverriegelbarer Notverschluss

Der Rückstauverschluss kann während eines Starkregens oder bei längerer Abwesenheit per Hand verriegelt werden. Die optische Kontrolle des Verriegelungszustands ist ohne Entfernen der Abdeckung möglich.

Geringe Überdeckung

Nur 30 mm Überdeckung vom Ablaufstutzen sind notwendig. Ideal beim Anschluss alter Gussleitungen.

Teleskopisches Aufsatzstück

Das Aufsatzstück ist um 30 mm höhenverstellbar und kann somit an die individuelle Bodenstärke angepasst werden.

Flexibel

Weitere seitliche Zuläufe in DN 50, DN 70 und DN 100 können durch Anbohren angebracht werden.

Zubehör

Zur Verfügung stehen z. B. ein Rattenschutz aus Edelstahl und ein Verlängerungsstück für den vertieften Einbau.

gemäß DIN EN 13564 Typ 5

Kellerablauf Leichtflüssigkeitssperre

Der Spezielle
für den Heizungskeller.

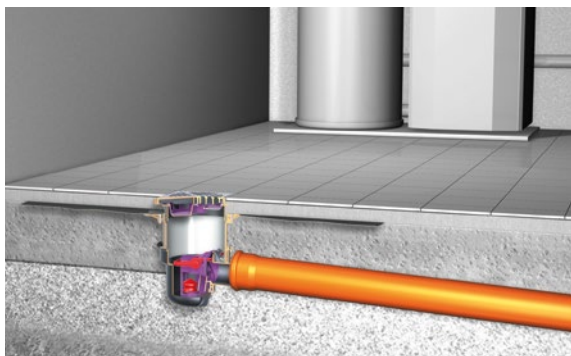

Die Leichtflüssigkeitssperre ist ein Ablauf speziell für den Heizungsraum im Keller. Er nimmt Oberflächenwasser durch einen Schlitzrost aus Kunststoff auf und leitet es in den Kanal ab. Gelangen Leichtflüssigkeiten wie Heizöl in den Ablauf, sorgt ein Schwimmer dafür, dass das verunreinigte Abwasser nicht in den Kanal gelangen kann.

Rückstauverschluss

Ein optionaler Rückstaudoppelverschluss (Typ 5) verhindert, dass zurückdrückendes Abwasser vom Kanal in den Keller gelangen kann.

Spezielles Zubehör

Für den Einbau in WU-Beton gibt es ein spezielles Dichtungsset und für die Verarbeitung im Dünnbettverfahren eine alternative Abdichtung mit Dünnbettaufsatz. Für höhere Belastungsklassen bis 12,5 to (Kl. B) ist der Kellerablauf mit Aufsatzstück und Schlitzrost aus Guss ausgestattet. Auch ein Rattenschutz aus Edelstahl steht optional zur Verfügung.

Leichter Einbau

Das Aufsatzstück ist drehbar, neigbar und höhenverstellbar und lässt sich damit flexibel und einfach einbauen.

Einfache Reinigung

Der praktische Einhandschnellverschluss ermöglicht einen schnellen Zugriff und eine einfache Reinigung.

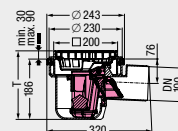

| DN | Ausführung | Art.-Nr. | |
|-----|----------------|----------|------------------------------|
| 100 | Kunststoffrost | 52 101 | |
| 100 | Edelstahlrost | 51 101 | Aussparungsmaße 400 x 320 mm |

Leichtflüssigkeitssperre Einbau in Bodenplatte



Hybrid-Hebeanlagen



Hybrid-Hebeanlage
Ecolift



Hybrid-Hebeanlage
Ecolift XL

Hybrid.Hebeanlage Ecolift

Die Clevere für den privaten Bereich.

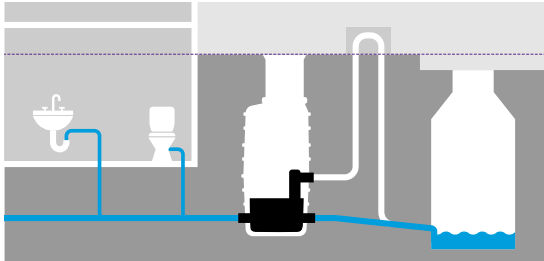

Normalbetrieb

In vielen Wohnimmobilien besteht ein natürliches Gefälle zum Kanal. Hier ist die kompakte Hybrid-Hebeanlage *Ecolift* die clevere Lösung für die Kellerentwässerung. Sie tritt nur dann in Aktion, wenn es wirklich nötig ist, nämlich bei Rückstau. In diesem Fall wird das Abwasser über den Einsatz der Pumpe abgeleitet.

Unterflurinstallation

Mit befliessbarer Abdeckung und Ablauffunktion. Anfallendes Oberflächenwasser, z. B. bei Rohrbruch, wird trotz Rückstau zum Kanal gepumpt.

Überflurinstallation

Die Alternative zum nachträglichen Einbau in eine freiliegende Abwasserleitung ohne größere Umbaumaßnahmen. Freier und einfacher Zugang zum Aggregat ohne Werkzeug.

Selbstdiagnosesystem

Steckerfertige Comfort-Schaltgeräte mit Selbstdiagnosesystem SDS und Displayanzeige – ohne Elektrofachkraft anschließbar.

Flexibler Einbau

Neues Verlängerungsstück mit mittigem Flansch, Gegenflansch und elastomere Sperrbahn optional – zum Schutz vor drückendem Wasser bei Einbau in WU-Beton.

Rohrstutzen

Abnehmbare Muffen und Spitzenden – auch in DN 200.

Pumpentyp

| Pumpe | Leistung (P1) | Spannung | Betriebsart | Fördermenge | Förderhöhe |
|----------|---------------|----------|-------------|----------------|------------|
| SPZ 1000 | 1000 W | 230 V | S3 50 % | max. 10,9 m³/h | max. 9,5 m |

| DN | L(mm) | H(mm) | Art.-Nr. |
|-----|-------|-------|----------|
| 100 | 642 | 405 | 21 100 |
| 125 | 645 | 405 | 21 125 |
| 150 | 656 | 405 | 21 150 |
| 200 | 720 | 405 | 21 200 |

| DN | L(mm) | H(mm) | Abdeckung | Art.-Nr. |
|-----|-------|-------|------------|----------|
| 100 | 642 | 394 | schwarz | 21 100S |
| 125 | 645 | 387 | schwarz | 21 125S |
| 150 | 656 | 370 | schwarz | 21 150S |
| 200 | 720 | 348 | schwarz | 21 200S |
| 100 | 642 | 394 | befliesbar | 21 100X |
| 125 | 645 | 387 | befliesbar | 21 125X |
| 150 | 656 | 370 | befliesbar | 21 150X |
| 200 | 720 | 348 | befliesbar | 21 200X |

Einbautiefe (T) von 486 – 640 mm
Aussparungsmaße 750 x 750 mm

Ecoliftt Einbau in freiliegende Wasserleitung



Ecoliftt Einbau in die Bodenplatte



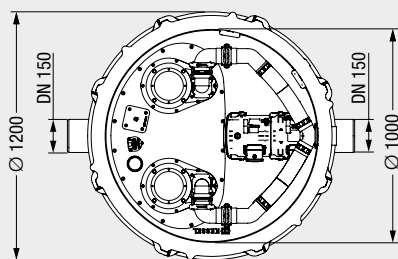

Optional gibt es die Möglichkeit den *Ecolift XL* mit Aufsatzstücken und Schachtmodulen zu kombinieren.

Produkt online berechnen und planen:
smartselect.kessel.de



Hybrid.Hebeanlage *Ecolift XL*

Die Kraftvolle
 für Gewerbe und Mehrfamilienhäuser.

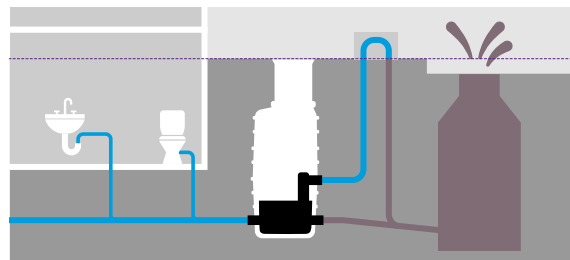

Betrieb bei Rückstau

Mit *Ecolift XL* bieten wir eine Hybrid-Hebeanlage speziell für den Einsatz in gewerblich genutzten Gebäuden und Mehrfamilienhäusern mit natürlichem Gefälle zum Kanal. *Ecolift XL* nutzt im Normalbetrieb die Effizienz des natürlichen Gefälles und pumpt das Abwasser nur bei Rückstau – mit Pumpenleistungen von 1,5 bis 4,5 Kilowatt.

Sicherheit

Bis zu zwei motorische Verschlussysteme sorgen bei Rückstau für eine sichere Trennung zwischen Kanal und Gebäude.

Überwachung

Die pneumatische Niveauerfassung und ein Alarmsensor garantieren zusätzliche Sicherheit.

Steuerung

Ein Comfort Plus-Schaltgerät mit Display für Volltextanzeige und ein USB-Anschluss zum Auslesen sind serienmäßig enthalten.

Flexibler Einbau

Ecolift XL kann frei aufgestellt oder unter Verwendung des entsprechenden Technischachts auch im Beton verbaut werden.

Pumpentypen

| Pumpe | Leistung (P1) | Spannung | Betriebsart | Fördermenge | Förderhöhe |
|----------|---------------|----------|--------------|--------------|------------|
| SPF 1400 | 1,6 kW | 230 V | S1 / S3 50 % | max. 25 m³/h | max. 7 m |
| SPF 1500 | 1,4 kW | 400 V | S1 / S3 50 % | max. 25 m³/h | max. 6,5 m |
| SPF 3000 | 3,2 kW | 400 V | S1 / S3 50 % | max. 36 m³/h | max. 12 m |
| SPF 4500 | 4,5 kW | 400 V | S1 / S3 50 % | max. 41 m³/h | max. 17 m |

Hebeanlagen



Kleinhebeanlage
Minilift F



Kleinhebeanlage
Minilift S



Hebeanlage
Aqualift F Compact



Hebeanlage
Aqualift S Compact



Hebeanlage
Aqualift F



Hebeanlage
Aqualift F XL



Hebeanlage
Aqualift S 100 / 200

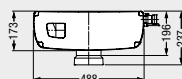
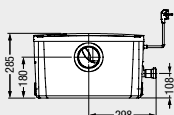

| Netz | Art.-Nr. |
|-------|----------|
| 230 V | 28 520 |

Kleinhebeanlage *Minilift F*

Die Kleine mit dem Hochleistungsschneidwerk SharkTwister.

Die Kleinhebeanlage *Minilift F* entsorgt das Abwasser des WCs und andere Sanitäreinheiten in Räumen unterhalb der Rückstauenebene oder ohne ausreichendes Gefälle zum nächsten Abwasser-Sammelrohr. Das leistungsstarke Qualitätsschneidwerk SharkTwister der eingebauten Edelstahl-Pumpe zerkleinert blitzschnell und zuverlässig Fäkalien und Toilettenpapier.

Intelligente Steuerungstechnik

Der SharkTwister wird über eine intelligente Steuerungstechnik mit akustischer Alarmfunktion dirigiert.

Abgetrennter Trockenbereich

Der separate Trockenbereich von Motor und Steuerung ermöglicht eine komfortable und saubere Wartung.

Einfache Wartung

Steckerfertig integriert, ist die Pumpe mit wenigen Handgriffen entnehmbar.

Zusätzliche Anschlüsse

Minilift F bietet zwei weitere Anschlüsse für z. B. Waschbecken, Dusche, Urinal, Bidet. Die ideale Lösung für die Entsorgung von Sanitäreinheiten gemäß DIN EN 12050-3 (zur begrenzten Verwendung).

Pumpentypen

| Pumpe | Leistung | Spannung | Betriebsart | Fördermenge | Förderhöhe |
|------------|----------|----------|-------------|----------------------------|------------|
| Minilift F | 650 W | 230 V | S3 | max. 6,5 m ³ /h | max. 6,5 m |

Kleinhebeanlage *Minilift S*

Die Platzsparende für fäkalienfreies Abwasser.

Die Kleinhebeanlage *Minilift* passt problemlos unter jedes Waschbecken oder natürlich auch in die Bodenplatte des Kellers. Dabei können eine Waschmaschine, eine Dusche oder weitere Zuläufe zugleich angeschlossen werden. Die Anlage ist mit einer 300-Watt Pumpe mit Schwimmerschaltung ausgestattet. In der Variante resistant ist *Minilift S* sogar heißwasser- und solewas-serbeständig.

Reinigung und Wartung

Mit dem praktischen „Einhand-Schnellverschluss“ kann die Pumpe ohne jegliches Werkzeug entnommen – und dadurch auch mobil eingesetzt – werden.

Zusätzliche Anschlüsse

Neben dem serienmäßigen Anschluss im Deckel der Hebeanlage können seitliche Zuläufe angebracht werden.

Geringes Gewicht

Durch ihr geringes Gewicht von nur 7,2 kg ist die Hebeanlage leicht zu installieren.

Leitungen

Die Druckleitung kann mit einem PVC-Rohr Ø 40 mm ausgeführt oder mit einer Verschraubung R1 1/2 angeschlossen werden. Dabei ist keine zusätzliche Lüftungsleitung notwendig.

Pumpentypen

| Pumpe | Leistung (P1) | Spannung | Betriebsart | Fördermenge | Förderhöhe |
|---------|---------------|----------|-------------|-------------|------------|
| KTP 300 | 280 W | 230 V | S1 | max. 8 m³/h | max. 6 m |

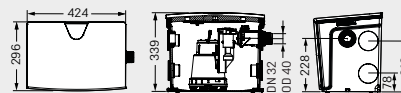

| Netz | Pumpe | Art.-Nr. |
|-------|----------------------|----------|
| 230 V | KTP 300-S1 | 28 561 |
| 230 V | KTO 300-S1 resistant | 28 561C |

Ausparungsmaße 450 x 300 mm

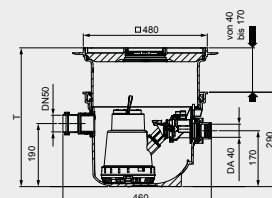

| Netz | Pumpe | Art.-Nr. |
|-------|----------------------|-----------|
| 230 V | KTP 300-S1 | 208 570S |
| 230 V | KTP 300-S1 resistant | 280 570SC |

Ausparungsmaße 600 x 600 mm

Minilift Einbau in freiliegende Wasserleitung



Minilift Einbau in die Bodenplatte



Aqualift S Einbau in die Bodenplatte

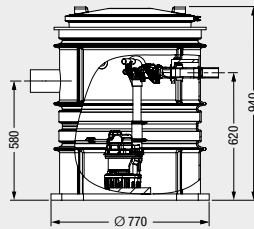

| Ausführung | Netz | Pumpe | Art.-Nr. |
|------------|-------|-------------|------------|
| Duo | 230 V | GTF 1200-S3 | 826 811-FA |

Hebeanlage *Aqualift S Compact*

Die Hygienische
für fäkalienfreies Abwasser.



Die Hebeanlage *Aqualift S Compact* entsorgt zuverlässig und hygienisch fäkalienfreies Abwasser über eine Druckleitung in den Kanal. Sie ist sowohl mit Schwimmersteuerung als auch mit Sondensteuerung erhältlich. Das dreh-, neig- und höhenverstellbare Aufsatzstück ermöglicht beim Einbau einen stufenlosen Höhen- und Niveaueingleich und eine Anpassung an das Fliesenraster.

Aqualift S Einbau in freiliegende Wasserleitung

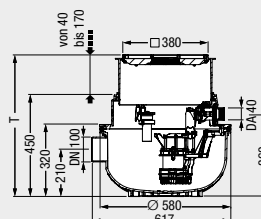
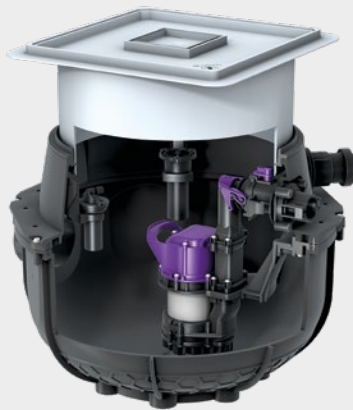

| Ausführung | Netz | Pumpe | Art.-Nr. |
|------------|-------|------------|----------|
| Mono | 230 V | GTF 500-S1 | 280 500X |

Aussparungsmaße: 700 x 700 mm
Einbautiefe (T): 490 - 620 mm

Integrierte Ablauffunktion

Der in der Abdeckung integrierte Ablauf nimmt Oberflächenwasser auf. Auch bei Rohrbruch oder Leckage entsorgt die Pumpe dieses Schmutzwasser kontinuierlich über die Rückstauenebene.

Weitere Anschlüsse

Einfaches Anbohren der seitlichen Flächen erlaubt den beliebigen Anschluss von Zuläufen bis DN 100 wie Dusche, Waschmaschine und Waschbecken.

Selbstdiagnosesystem SDS

Steckerfertige Comfort-Schaltgeräte mit Selbstdiagnosesystem SDS mit Displayanzeige – ohne Elektrofachkraft anschließbar.

Flexibler Einbau

Neues Verlängerungsstück mit mittigem Flansch, Gegenflansch und elastomerer Sperrbahn optional – zum Schutz vor drückendem Wasser bei Einbau in WU-Beton.

Pumpentypen

| Pumpe | Leistung (P1) | Spannung | Betriebsart | Fördermenge | Förderhöhe |
|----------|---------------|----------|-------------|----------------|------------|
| GTF 500 | 480 W | 230 V | S1 | max. 12 m³/h | max. 8 m |
| GTF 1200 | 1000 W | 230 V | S3 | max. 15,5 m³/h | max. 9 m |

Hebeanlage Aqualift S 100 und S 200

Flexibel und leistungsstark.



Die Hebeanlage *Aqualift S 100* und *S 200* ist die perfekte Wahl für die Sanierung oder andere Einbausituationen, die eine freie Aufstellung erfordern. Durch ihre geringe Aufstellfläche lässt sie sich auch nachträglich problemlos in kleine Räume integrieren. Und dank der ohne Werkzeug bedienbaren Einhandschnellverschlüsse wird auch die Wartung zum Kinderspiel.

Behältergrößen zur Wahl

Sie können zwischen zwei Abwasserbehältern mit Nutzvolumina von 25 l bis 100 l auswählen, je nach Abwasseranfall.

Ideal für den Anschluss an Fettabscheideranlagen

Der Zulauf kann gleichzeitig als Probenahme verwendet werden. Es muss also keine separate Probenahmeeinrichtung installiert werden.

Flexibel

Die *Aqualift S 100* und *S 200* verfügt über zwei Anschlussmöglichkeiten links und rechts für Zuläufe bis DN 100, und eine weitere Anschlussmöglichkeit auf der Rückseite für Zuläufe bis DN 150, in der Höhe variabel.

Leistungsstark

Die *Aqualift S 100* und *S 200* wird mit einer oder zwei Pumpen ausgestattet. Dabei kann zwischen einer 650-Watt-Pumpe und einer 1,3-Kilowatt-Pumpe gewählt werden.

Pumpentypen

| Pumpe | Leistung (P1) | Spannung | Betriebsart | Fördermenge | Förderhöhe |
|----------|---------------|-----------|-------------|-------------|------------|
| GTF 600 | 650 W | 230V~50Hz | S1 | 12 m³/h | 8 m |
| GTF 1250 | 1300 W | 230V~50Hz | S3 | 20 m³/h | 11 m |

| Ausführung | Netz | Pumpe | Art.-Nr. |
|------------|-------|-------------|------------|
| Duo | 230 V | GTF 1200-S3 | 826 811-FA |

Aqualift S Einbau in die Bodenplatte

Aqualift S Einbau in die Bodenplatte

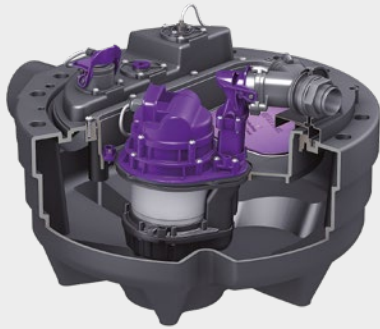

| Ausführung | Netz | Pumpe | Art.-Nr. |
|------------|-------|-------------|----------|
| Mono | 230 V | SPZ 1000-S3 | 28 711-C |
| Duo | 230 V | SPZ 1000-S3 | 28 743-C |

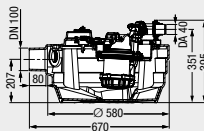

Hebeanlage Aqualift F Compact

Die Kompakte für die komplette Kellerentwässerung.

Die Hebeanlage *Aqualift F Compact* übernimmt die komplette Kellerentwässerung. Sie fördert das Abwasser sicher und vollautomatisch über die Rückstauenebene in die höher liegende Kanalisation.

Auch bei Rohrbruch oder Hochwasser – dank integrierter Ablauffunktion. Mit ihren kompakten Maßen kann sie leicht eingebaut werden oder frei aufgestellt werden.

Höchste Sicherheit

Das intelligente Schaltgerät mit integriertem Selbstdiagnosesystem SDS überprüft kontinuierlich alle elektrischen Komponenten und führt ein auslesbares elektronisches Betriebsstagebuch.

Ideal auch für die Sanierung

Durch die Aufstellfläche von nur 70 x 70 cm kann die Anlage auch in einen bestehenden Pumpensumpf gesetzt werden.

Teleskopisches Aufsatzstück

Flexible Anpassung an die geforderte Einbautiefe mit Hilfe des drehbaren, neigbaren und stufenlos höhenverstellbaren Aufsatzstücks.

Ansprechende Optik für Wohnräume im Untergeschoss

Durch die Abdeckplatte für frei wählbare Oberflächen und dem befliesbaren Rost entsteht eine nahezu „unsichtbare“ Hebeanlage. Ideal für Wohnräume im Untergeschoss.

Pumpenentnahme

Die Pumpe lässt sich ohne Werkzeug entnehmen. Dabei verhindert die integrierte Rückschlagklappe das Zurückfließen des Abwassers aus der Druckleitung.

Einbau in WU-Beton

Das KESSEL-Dichtungsset gewährleistet auch beim Einbau in WU-Beton die sichere Abdichtung gegen drückendes Wasser.

Pumpentypen

| Pumpe | Leistung (P1) | Spannung | Betriebsart | Fördermenge | Förderhöhe |
|----------|---------------|----------|-------------|----------------|------------|
| SPZ 1000 | 1000 W | 230 V | S3 30 % | max. 10,9 m³/h | max. 9,5 m |

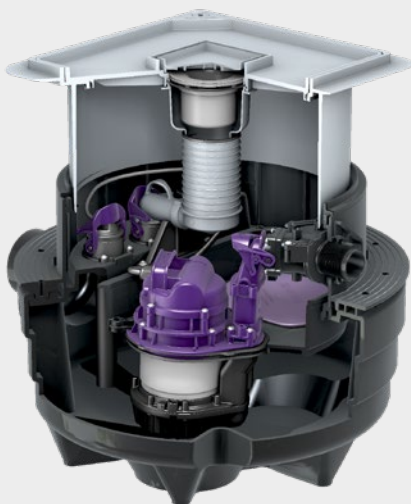

| Ausführung | Netz | Pumpe | Art.-Nr. |
|------------|-------|-------------|----------|
| Mono | 230 V | SPZ 1000-S3 | 28 701-C |
| Duo | 230 V | SPZ 1000-S3 | 28 704-C |

Aussparungsmaße: 800 x 800 mm
Einbautiefe (T): 490 – 600 mm

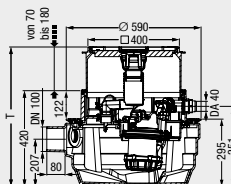

Hebeanlage Aqualift F

KESSEL AG

Die Klassische für häusliches Abwasser.

Aqualift F ist die klassische Lösung zur Entsorgung von häuslichem Abwasser. Sie ist als Mono- und Duoversion erhältlich: mit einer Pumpe für Einfamilienhäuser und zwei Pumpen für Mehrfamilienhäuser oder Gewerbegebäude. Die Hebeanlage fördert das anfallende Abwasser sicher und vollautomatisch durch die Druckleitung über die Rückstauschleife zum Kanal.

Freistromrad

Die Abwasserpumpen verfügen über ein Freistromrad zur Förderung von fäkalienfreiem und fäkalienhaltigem Abwasser nach DIN EN 12050-1 und 2.

Variable Zuläufe

Ein Zulaufanschluss ist von DN 100 bis DN 150 möglich. An den Anbohrflächen können weitere Zuläufe von DN 50 bis DN 200 angeschlossen werden.

Selbstdiagnosesystem

Steckerfertige Comfort-Schaltgeräte mit Selbstdiagnosesystem SDS und Displayanzeige – ohne Elektrofachkraft anschließbar (230 V).

Drucksensor

Aqualift F verfügt über ein Tauchrohr zur pneumatischen Niveaufassung. Ein Alarmsensor ist optional erhältlich.

Platzsparender Einbau

Durch einen Zulaufanschluss DN 100 von oben sowie über einfache Verlegung der Druckleitung im Raumeck ist ein platzsparender Einbau möglich.

Pumpentypen

| Pumpe | Leistung (P1) | Spannung | Betriebsart | Fördermenge | Förderhöhe |
|----------|---------------|----------|-------------|--------------|------------|
| SPF 1400 | 1,6 kW | 230 V | S3 50 % | max. 38 m³/h | max. 7 m |
| SPF 1500 | 1,4 kW | 400 V | S3 50 % | max. 40 m³/h | max. 8 m |
| SPF 3000 | 3,2 kW | 400 V | S3 50 % | max. 47 m³/h | max. 16 m |

Duo

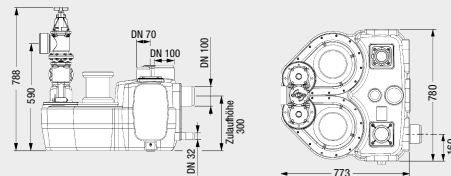

Mono

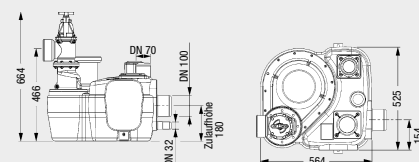

Aqualift F Einbau in freiliegende Wasserleitung



Aqualift F Einbau in freiliegende Wasserleitung



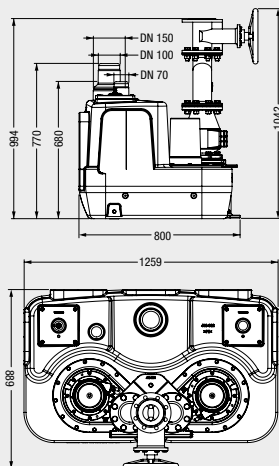
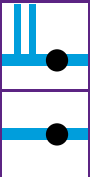

Hebeanlage Aqualift F XL

Die Leistungsstarke für Gewerbe, Industrie und Kommunen.

Aqualift F XL ist die leistungsstarke Hebeanlage für den gewerblichen, industriellen und kommunalen Bereich. Zum Beispiel zum Heben von Regenwasser, das unterhalb der Rückstauenebene anfällt. Außerdem ist sie für den Einsatz hinter Abscheidern optimal geeignet. Alle Komponenten – wie Behälter und Pumpen – sind als Baukastensystem konzipiert.

Behälter

Zur Auswahl stehen drei Behältergrößen mit 200, 300 und 450 Litern Volumen. Alle Behälter passen durch 800er Normtüren und sorgen so für einen problemlosen Einbau.

Pumpen

Die Pumpen gibt es in Ausführungen von 1400 bis 5500 Watt. Darunter auch dauerlauffähige S1-Pumpen zur Förderung von Regenwasser. Sie verfügen über ein Freistromrad zur Förderung von fäkalienfreiem und fäkalienhaltigem Abwasser nach DIN EN 12050-1 und 2.

Absperrschieber

Absperrschieber und Armaturen aus Kunststoff für Hebeanlagen SPF 1400/1500/3000, aus Guss für Hebeanlagen SPF 4500/5500. Optional auch bei anderen Hebeanlagen, empfohlen bei der Gefahr von massiven Druckschlägen.

Drucksensor

Aqualift F XL ist mit einem Drucksensor zur sicheren und exakten Niveauerfassung ausgestattet.

Variabel

Variabler Zulaufanschluss von DN 100 bis DN 150. Seitliche und rückseitige Anbohrflächen für weitere Zuläufe von DN 50 bis DN 200.

Selbstdiagnosesystem

Steckerfertige Comfort-Schaltgeräte mit Selbstdiagnosesystem SDS mit Displayanzeige – ohne Elektrofachkraft anschließbar (230 V).

Pumpentypen

| Pumpe | Leistung (P1) | Spannung | Betriebsart | Fördermenge | Förderhöhe |
|----------|---------------|----------|--------------|----------------------------|------------|
| SPF 1400 | 1,6 kW | 230 V | S1 / S3 50 % | max. 7 m ³ /h | max. 7 m |
| SPF 1500 | 1,4 kW | 400 V | S1 / S3 50 % | max. 8 m ³ /h | max. 8 m |
| SPF 3000 | 3,2 kW | 400 V | S1 / S3 50 % | max. 47 m ³ /h | max. 16 m |
| SPF 4500 | 4,5 kW | 400 V | S1 / S3 50 % | max. 55 m ³ /h | max. 20 m |
| SPF 5500 | 5,7 kW | 400 V | S3 50 % | max. 160 m ³ /h | max. 27 m |

Wussten Sie schon?

Wer zahlt bei Rückstauschäden? Der ahnungslose Hausbesitzer.

Kommunen haften nicht

Kommunen müssen für Wasserschäden nach einem sogenannten Jahrhundertregen nicht haften. Das hat der Bundesgerichtshof im Mai 2004 entschieden. Städte und Gemeinden müssen dem aktuellen Urteil zufolge in Fällen höherer Gewalt nicht für Schäden einstehen, die durch eine überlaufende Kanalisation verursacht werden. Erstmals legten die Karlsruher Richter auch fest, wann genau starker Regen als höhere Gewalt einzustufen ist: „Bei einem ganz ungewöhnlichen und starken Regenereignis, wie es mit einer Wiederkehrzeit von mehr als 100 Jahren hier vorliegt“. Kommunen bringen sich auf die sichere Seite und schreiben den Grundstücksbesitzern vor, dass sie sich gegen Rückstau selbst zu sichern haben.

Eine Hausrat- und Gebäudeversicherung deckt keine Schäden ab

Wir empfehlen den Abschluss einer Elementarschadenversicherung. Dabei gilt es zu beachten: Gezahlt wird nur dann, wenn eine genormte Rückstausicherung – Rückstauverschluss oder Hebeanlage – nach DIN-Norm vom Fachmann installiert und in regelmäßigen Abständen von diesem auch gewartet wurde.

Regelmäßige Wartung ist Pflicht

Regelmäßige Wartungen und Inspektionen gewährleisten einen ordnungsgemäßen Betrieb. Einerseits gelten die Vorschriften der überarbeiteten Restnorm DIN 1986, Teil 3, die eine regelmäßige Wartung alle sechs Monate für Rückstauverschlüsse in Einfamilienhäusern vorschreibt. Für Hebeanlagen in Einfamilienhäusern gelten Intervalle von einem, in Mehrfamilienhäusern von zwei Jahren und in Gewerben von einem Vierteljahr. Andererseits sind auch die Wartungsvorschriften der einzelnen Hersteller zu beachten. Rückstausicherung ist eine Sache für den Fachmann. Nur ein fachgerechter Einbau sowie eine regelmäßige Wartung der gesamten Entwässerungsanlage durch den Sanitär-Fachinstallateur sorgen für dauerhafte Sicherheit.

Rückstauschutz ist Sache des Fachmanns!
Hier finden Sie Einbaupartner der KESSEL AG:

Lassen Sie sich beraten:
www.kessel.de/kontakt/einbaupartner.html



Welche Vorschriften und DIN Normen Gibt es zu beachten?

DIN EN Normen

| | | |
|------------------------------|---|----------------|
| 12056-1 | Schwerkraftentwässerungsanlagen innerhalb von Gebäuden und Ausführungsanforderungen | Januar 2001 |
| 12056-4 | Schwerkraftentwässerungsanlagen innerhalb von Gebäuden. Abwasserhebeanlagen – Planung und Bemessung | Januar 2001 |
| 752 | Schwerkraftentwässerungsanlagen innerhalb von Gebäuden. Abwasserhebeanlagen – Planung und Bemessung | Januar 2001 |
| 1986-100 | Schwerkraftentwässerungsanlagen innerhalb von Gebäuden. Abwasserhebeanlagen – Planung und Bemessung | Mai 2008 |
| 1986-3 1986-30 1986-33 | Entwässerungsanlagen für Grundstücke und Gebäude – Regeln für Betrieb und Wartung | Juli 1982 |
| 13564-1 | Rückstauverschlüsse für Gebäude – Anforderungen | August 1999 |
| 1253-5 | Abläufe für Gebäude – Sperren für Leichtflüssigkeiten | September 1996 |
| ÖNORM B 2501 | Entwässerungsanlagen für Gebäude – Planung, Ausführung und Prüfung | April 2015 |

Weiterbildung

Professionelle Ausbildung mit dem 3-Stufenmodell der KESSEL AG: Seminare, Webinare und E-Learning

Expertenwissen und Workshops

Seminare

Topaktuelle Inhalte aus professioneller Hand: Wir veranstalten Präsenzseminare und Workshops an unseren Schulungsstandorten in Deutschland, Österreich, Frankreich und Polen sowie direkt bei unseren Kunden. Rund 40 erfahrene Fachdozenten stehen bereit, um ihre Expertise im Bereich der Entwässerungstechnik an Sie weiterzugeben – so wie an bisher über 20.000 andere Teilnehmer.

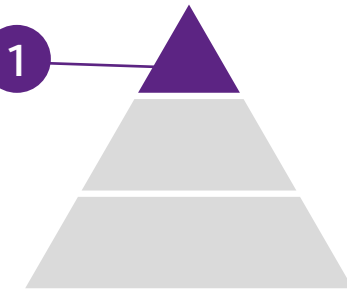

Sie wünschen sich eine auf Ihre Bedürfnisse zugeschnittene Schulung?

Kundenindividuelle Schulungen:
kundenforum@kessel.de
+49 (0) 8456 / 27-329

2

Fachwissen für Fortgeschrittene Webinare

Unsere Experten auf Ihrem Bildschirm: Dank unserer Webinare können Sie vom eigenen Schreibtisch aus an einstündigen Schulungen zu aktuellen Themen der Entwässerungstechnik teilnehmen. Die Referenten stehen Ihnen dabei im Chat zur Verfügung. Sie können das Online-Seminar also interaktiv mitgestalten, indem Sie Fragen stellen und Diskussionen anregen.

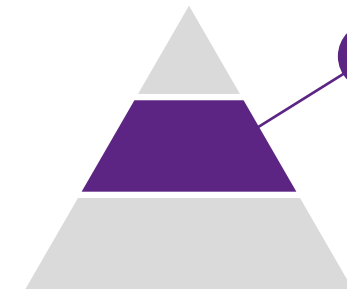

Vermittlung von Basiswissen

E-Learning

Kompetenzaufbau im Selbststudium: Unsere E-Learnings vermitteln Ihnen die theoretischen Grundlagen der Entwässerungstechnik und bieten Ihnen die Möglichkeit, Ihren Wissensstand im Quiz zu kontrollieren. Die E-Learnings sind jederzeit abrufbar und ermöglichen Ihnen so die freie Zeiteinteilung.

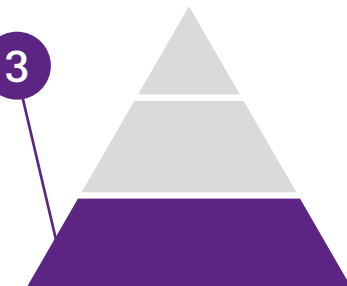

Für weitere Informationen:



| | | Einbau | Absicherung | Abwasser | Gefälle | Funktion |
|----------|---|--------|-------------|----------|---------|----------|
| Seite 9 | Rückstauumpfanlage <i>Pumpfix F</i> | | | | | |
| Seite 10 | Rückstauverschluss <i>Staufix FKA</i> | | | | | |
| Seite 11 | Rückstauverschluss <i>Staufix SWA</i> | | | | | |
| Seite 12 | Rückstauverschluss <i>Staufix</i> | | | | | |
| Seite 13 | Rückstauverschluss <i>Staufix DN 50 / 70</i> | | | | | |
| Seite 14 | Rückstauverschluss <i>Staufix Siphon DN 50</i> | | | | | |
| Seite 18 | Kellerablauf <i>Pumpfix S</i> | | | | | |
| Seite 19 | Kellerablauf <i>Universale Plus</i> | | | | | |
| Seite 20 | Kellerablauf <i>Drehfix</i> | | | | | |
| Seite 21 | Kellerablauf <i>Leichtflüssigkeitssperre</i> | | | | | |
| Seite 23 | Hybrid-Hebeanlage <i>Ecolift</i> | | | | | |
| Seite 24 | Hybrid-Hebeanlage <i>Ecolift XL</i> | | | | | |
| Seite 26 | Hebeanlage <i>Minilift F</i> | | | | | |
| Seite 27 | Hebeanlage <i>Minilift S</i> | | | | | |
| Seite 28 | Hebeanlage <i>Aqualift S Compact</i> | | | | | |
| Seite 29 | Hebeanlage <i>Aqualift S 100 und S 200</i> | | | | | |
| Seite 30 | Hebeanlage <i>Aqualift F Compact</i> | | | | | |
| Seite 31 | Hebeanlage <i>Aqualift F</i> | | | | | |
| Seite 32 | Hebeanlage <i>Aqualift F XL</i> | | | | | |

Alle Produkte Auf einen Blick



Legende



Freiliegender Einbau

Bodenplatteneinbau

Erdeinbau



Zentrale Absicherung

Einzelabsicherung



Schwarzwasser

Grauwasser



Gefälle

Kein Gefälle



Schützt

Schützt und pumpt

Deutschland

Verkauf / Auftragsabwicklung

Tel +49 (0) 8456 / 27-460

Fax +49 (0) 8456 / 27-200

verkauf@kessel.de

Technische Beratung / Ausschreibungen

Tel +49 (0) 8456 / 27-461

Fax +49 (0) 8456 / 27-197

technik@kessel.de

Technischer Kundendienst

Tel +49 (0) 8456 / 27-462

Fax +49 (0) 8456 / 27-173

kundendienst@kessel.de

Österreich

Tel +43 (0) 820 / 919240

info@kessel.at

Schweiz

Tel +41 (0) 52 / 335 00 10

info@kessel-schweiz.ch



Technische Änderungen vorbehalten.

KESSEL AG

Bahnhofstraße 31 • 85101 Lenting

www.kessel.de



weitere Informationen
finden Sie auf

www.kessel.de